

▶ TR838P4U

UK Інструкція
Сушильний барабан

USER MANUAL



AEG

ЗМІСТ

1. ІНФОРМАЦІЯ ЩОДО БЕЗПЕКИ.....	3
2. ІНСТРУКЦІЇ З ТЕХНІКИ БЕЗПЕКИ.....	7
3. ОПИС ВИРОБУ.....	9
4. ПАНЕЛЬ КЕРУВАННЯ.....	10
5. PROGRAMS	12
6. ФУНКЦІЇ.....	16
7. ПЕРЕД ПЕРШИМ ВИКОРИСТАННЯМ.....	18
8. ЩОДЕННЕ КОРИСТУВАННЯ.....	19
9. ПОРАДИ І РЕКОМЕНДАЦІЇ.....	23
10. ДОГЛЯД ТА ЧИСТКА.....	24
11. УСУНЕННЯ ПРОБЛЕМ.....	26
12. ТЕХНІЧНІ ДАНІ.....	30
13. АКСЕСУАРИ.....	31
14. ЕКСПРЕС-ДОВІДНИКИ.....	33
15. ІНФОРМАЦІЙНИЙ ЛИСТОК ВИРОБУ ВІДПОВІДНО ДО ПОЛОЖЕННЯ ЕС 1369/2017.....	35
16. ОХОРОНА ДОВКІЛЛЯ.....	36

ДЛЯ ВІДМІННИХ РЕЗУЛЬТАТІВ

Дякуємо, що вибрали цей виріб АЕГ. Ми створили його для бездоганної роботи протягом багатьох років, за інноваційними технологіями, які допомагають робити життя простішим — такі властивості можна й не знайти у звичайних приладах. Приділіть декілька хвилин, щоби прочитати відомості, які допоможуть використовувати його максимально ефективно.

Відвідайте наш веб-сайт, щоб:



Отримати поради з використання, брошури, інструкції з усунення несправностей, інформацію щодо сервісу та ремонту:

www.aeg.com/support



Зареєструвати свій продукт для кращого обслуговування:

www.registreaeg.com



Придбати аксесуари, витратні матеріали й оригінальні запчастини для вашого приладу:

www.aeg.com/shop

ДОПОМОГА КЛІЄНТАМ ТА ОБСЛУГОВУВАННЯ

Використовуйте лише оригінальні запасні частини.

Звертаючись до нашого авторизованого сервісного центру, необхідно мати таку інформацію: модель, номер виробу, серійний номер.

Інформацію можна знайти на табличці з технічними даними.

 Попередження / Важлива інформація про безпеку

 Загальна інформація та рекомендації

 Інформація щодо захисту навколишнього середовища

Може змінитися без оповіщення.

1. ⚠ ІНФОРМАЦІЯ ЩОДО БЕЗПЕКИ



Перед встановленням та експлуатацією цього приладу слід уважно прочитати надані інструкції. Виробник не несе відповідальності за травми чи збитки, спричинені неправильним установленням або використанням. Інструкції слід зберігати в безпечному й доступному місці для використання в майбутньому.



Попередження! Небезпека пожежі / Легкозаймисті матеріали.

У приладі міститься пропан (R290) — легкозаймистий газ із мінімальним рівнем впливу на довкілля. Прилад повинен знаходитися подалі від джерел вогню та запалювання. Стежте за тим, щоб не пошкодити контур циркуляції холодоагенту, що містить пропан.

1.1 Безпека дітей і вразливих осіб



ПОПЕРЕДЖЕННЯ!

Існує ризик задушення, ушкоджень чи втрати працездатності.

- Діти від 8 років та особи з обмеженими фізичними, сенсорними або психічними можливостями чи недостатнім досвідом і знаннями можуть користуватися цим приладом лише під наглядом, або за умови попереднього отримання інструкцій з безпечного користування приладом та розуміння пов'язаних з цим ризиків.
- Діти віком від 3 до 8 років та особи з важкою та комплексною непрацездатністю можуть перебувати поблизу приладу лише за умови, якщо знаходяться під безперервним спостереженням.
- Не слід залишати дітей до 3 років поблизу приладу без постійного нагляду.
- Не дозволяйте дітям бавитися з приладом.

- Тримайте усі пакувальні матеріали подалі від дітей та утилізуйте їх належним чином.
- Тримайте мийні засоби в недоступному для дітей місці.
- Не дозволяйте дітям та домашнім тваринам знаходитися поблизу приладу при відчинених дверцятах.
- Якщо прилад оснащено засобами захисту від доступу дітей, їх необхідно активувати.
- Чищення або обслуговування приладу дітьми дозволяється лише під наглядом.

1.2 Загальна безпека

- Цей прилад призначений для сушіння лише домашніх речей, які придатні до машинного сушіння.
- Не використовуйте функцію сушіння, якщо білизна забруднена промисловими хімічними речовинами.
- Цей прилад призначений для використання в домашніх умовах у приміщенні.
- Цей прилад можна використовувати в офісах, готельних номерах, напів-готелях, приміщеннях для фермерського туризму та інших подібних приміщеннях, де застосування цього приладу не перевищує (середній) рівень побутового користування.
- Не змінюйте технічні специфікації цього приладу.
- Якщо сушильну машину встановлено поверх пральної машини, використовуйте комплект для вертикального монтажу. Комплект для вертикального монтажу (запитуйте в авторизованих магазинах) можна використовувати тільки із пристроєм, вказаним у доданій інструкції. Уважно прочитайте інструкцію (див. брошуру «Установка») перед встановленням.
- Пристрій можна встановити окремо або вмонтувати під кухонну робочу поверхню (необхідні зазори див. у брошурі «Установка»).

- Прилад не можна встановлювати за дверима, що замикаються, розсувними дверима або дверима, завіси яких розташовані напроти завіс приладу, якщо вони заважатимуть повному відкриттю дверцят приладу.
- Подбайте про те, щоб килим, килимок або інше підлогове покриття не закривало вентиляційний отвір в основі приладу.
- **ПОПЕРЕДЖЕННЯ:** Прилад не повинен бути підключеним через зовнішній перемикач, наприклад таймер, або підключений до мережі, що регулярно вмикається та вимикається службовим пристроєм.
- Вставляйте штепсельну вилку в розетку електроживлення лише після закінчення установки. Подбайте про те, щоб після установки можна було легко дістатися до розетки.
- Переконайтеся в тому, що кімната, в якій встановлюється прилад, достатньо провітрюється і в кімнату не потраплятиме зворотній потік газів від приладів, які працюють на газу або іншому паливі, а також від відкритого вогню.
- **ПОПЕРЕДЖЕННЯ:** Не встановлюйте прилад у середовищі із відсутнім обміном повітря. У приладі міститься пропан (R290) — легкозаймистий газ із мінімальним рівнем впливу на довкілля. Прилад повинен знаходитися подалі від джерел вогню та запалювання. Стежте за тим, щоб не пошкодити контур циркуляції холодоагенту, що містить пропан.
- **ПОПЕРЕДЖЕННЯ:** У шафі чи структурі, в яку вбудовано прилад, вентиляційний отвір має бути незаблокованим.
- **ПОПЕРЕДЖЕННЯ:** Не допускайте пошкодження контуру циркуляції холодоагенту.
- У разі пошкодження електричного кабелю його має замінити виробник, його авторизований сервісний

- центр або інші аналогічно кваліфіковані особи задля уникнення ураження електричним струмом.
- Не перевищуйте максимальний обсяг завантаження 8,0 кг (див. розділ «Таблиця програм»).
 - Видаліть ворс або залишки пакувальних матеріалів, що накопичилися навколо приладу.
 - Не користуйтеся приладом без фільтру. Очищайте ворсовий фільтр до або після кожного використання.
 - У барабанній сушарці не можна сушити речі, які не були перед цим випрані.
 - Вироби, забруднені такими речовинами, як харчова олія, ацетон, алкоголь, бензин, керосин, засоби для видалення плям, скипидар, віск і засоби для видалення воску, необхідно випрати в гарячій воді з додаванням збільшеної кількості миючого засобу, перш ніж сушити їх в барабанній сушарці.
 - Такі предмети, як поролон (латексна піна), шапочки для душа, водонепроникний текстиль, вироби та одяг з гумовою підкладкою або подушки з поролоновим наповнювачем не слід сушити в барабанній сушарці.
 - Пом'якшувачі для тканин чи аналогічні речовини необхідно застосовувати відповідно до інструкцій виробника.
 - Виймайте з виробів всі предмети, які можуть бути джерелом вогню, наприклад запальнички або сірники.
 - **ПОПЕРЕДЖЕННЯ:** Не зупиняйте барабанну сушарку, доки не закінчиться цикл сушіння, інакше всі речі потрібно буде швидко вийняти й розкласти, щоб накопичене в них тепло розсіялося.
 - Перш ніж виконувати технічне обслуговування, вимкніть пристрій і вийміть вилку з розетки.

2. ІНСТРУКЦІЇ З ТЕХНІКИ БЕЗПЕКИ

2.1 Встановлення



Попередження! Небезпека пожежі / Легкозаймисті матеріали.

- Повністю зніміть упаковку.
- Не встановлюйте й не використовуйте пошкоджений прилад.
- Дотримуйтеся інструкцій зі встановлення, що постачаються разом із приладом.
- Не встановлюйте прилад у середовище із відсутнім обміном повітря
У приладі міститься легкозаймистий газ, пропан (R290), — газ з високим рівнем екологічності. Прилад повинен знаходитися подалі від джерел вогню та запалювання. Стежте за тим, щоб не пошкодити контур циркуляції холодоагенту, що містить пропан.
- Будьте обережні під час переміщення приладу, оскільки він важкий. Використовуйте захисні рукавички та взуття, що постачається в комплекті.
- Не встановлюйте прилад і не використовуйте його у приміщеннях, де температура опускається нижче 5°C або перевищує 35°C.
- Поверхня підлоги, на якій буде встановлено прилад, повинна бути рівною, нерухомою, чистою та термостійкою.
- Переконайтеся, що повітря може вільно циркулювати між приладом і підлогою.
- Під час переміщення тримайте прилад у вертикальному положенні.
- Прилад слід встановлювати задньою стороною до стіни.
- Установивши прилад у місце постійної експлуатації, за допомогою спиртового рівня переконайтеся в тому, що він правильно вирівняний. У разі необхідності відрегулюйте ніжки, щоб вирівняти його.

2.2 Під'єднання до електромережі



ПОПЕРЕДЖЕННЯ!

Існує ризик займання та ураження електричним струмом.

- Вставляйте штепсельну вилку в розетку електроживлення лише після закінчення установки. Переконайтеся, що після установки є вільний доступ до розетки електроживлення.
- **ПОПЕРЕДЖЕННЯ:** Цей прилад має бути встановлений / підключений до заземлюючого з'єднання в будівлі.
- Переконайтеся в тому, що параметри на табличці з технічними даними сумісні з електричними параметрами електроживлення від мережі.
- Завжди використовуйте правильно встановлену протиударну розетку.
- Не використовуйте розгалужувачі, перехідники й подовжувачі.
- Не тягніть за кабелю живлення, щоб відключити прилад з мережі. Завжди вимикайте, витягаючи штепсельну вилку.
- Не торкайтеся кабелю живлення чи штепсельної вилки вологими руками.

2.3 Користування



ПОПЕРЕДЖЕННЯ!

Існує ризик отримання травм, ураження електричним струмом, пожежі, опіків або пошкодження приладу.



Попередження! Небезпека пожежі / Легкозаймисті матеріали. У приладі міститься легкозаймистий газ, пропан (R290), — газ з високим рівнем екологічності. Прилад повинен знаходитися подалі від джерел вогню та запалювання. Стежте за тим, щоб не пошкодити контур циркуляції холодоагенту, що містить пропан.

- Прилад призначено виключно для застосування в домашніх умовах.
- Забороняється сушити пошкоджений (розірваний, зношений) одяг, який містить підкладки або набивальний матеріал.
- Якщо білизну випрано із застосуванням плямовивідника, запустіть цикл додаткового полоскання перед запуском циклу сушіння.
- Дозволяється сушити тільки ті речі, що придатні для сушіння у приладі. Дотримуйтеся вказівок щодо очищення на етикетках виробів.
- Конденсаційна/дистильована вода не придатна для пиття або приготування їжі. Вживання такої води може завдати шкоди здоров'ю людей і тварин.
- Не сідайте й не ставайте на відкриті дверцята приладу.
- Не сушіть у приладі мокрі речі.

2.4 Внутрішня підсвітка



ПОПЕРЕДЖЕННЯ!

Існує ризик поранення.

- Присутнє видиме світлодіодне випромінювання – не дивіться безпосередньо на промінь.
- Щоб замінити внутрішнє освітлення, зверніться до авторизованого сервісного центру.

2.5 Догляд і чищення



ПОПЕРЕДЖЕННЯ!

Існує ризик травмування або пошкодження приладу.



Попередження! Небезпека пожежі / Легкозаймисті матеріали. У приладі міститься легкозаймистий газ, пропан (R290), — газ з високим рівнем екологічності. Прилад повинен знаходитися подалі від джерел вогню та запалювання. Стежте за тим, щоб не пошкодити контур циркуляції холодоагенту, що містить пропан.

- Не застосовуйте водяні розпилювачі або пару для чищення.

- Протріть прилад вологою м'якою ганчіркою. Застосовуйте лише нейтральні миючі засоби. Не використовуйте абразивні засоби, жорсткі серветки для очищення, розчинники або металеві предмети.
- Будьте обережні під час очищення приладу, щоб уникнути пошкодження системи охолодження.

2.6 Компресор



ПОПЕРЕДЖЕННЯ!

Існує ризик пошкодження приладу.

- Компресор та його система у сушильному барабані наповнені спеціальним засобом, який не містить фтор-хлор-вуглеводнів. Система має залишатися герметичною. Пошкодження системи може спричинити витік.

2.7 Сервіс

- Для ремонту приладу звертайтеся до авторизованого сервісного центру.
- Використовуйте лише оригінальні запасні частини.
- Стосовно ламп всередині цього виробу та запасних ламп, що продаються окремо: Ці лампи призначені для використання у побутових приладах з екстремальними фізичними умовами, такими як температура, вібрація, вологість, або призначені для надання інформації про стан роботи приладу. Вони не призначені для використання з іншою метою та не придатні для освітлення побутових приміщень.

2.8 Утилізація



ПОПЕРЕДЖЕННЯ!

Існує небезпека задушення.



Попередження! Небезпека пожежі / Небезпека збитків та пошкодження приладу.

- Від'єднайте прилад від електромережі та водопостачання.
- Відріжте кабель електричного живлення близько до приладу та утилізуйте його.
- Прилад вміст легкозаймистий газ (R290). По інформацію з належної утилізації приладу зверніться до органів муніципальної влади.
- Зніміть фіксатор дверцят, щоб унеможливити зачинення дверцят, якщо діти або домашні тварини опиняться всередині барабана.
- Утилізуйте прилад відповідно до місцевих вимог з утилізації

відпрацьованого електричного й електронного обладнання (Директива WEEE).

Цей продукт по вмісту небезпечних речовин відповідає вимогам Технічного регламенту обмеження використання деяких небезпечних речовин в електричному та електронному обладнанні (постанова Кабінету Міністрів України №139 від 10 березня 2017р.)

3. ОПИС ВИРОБУ

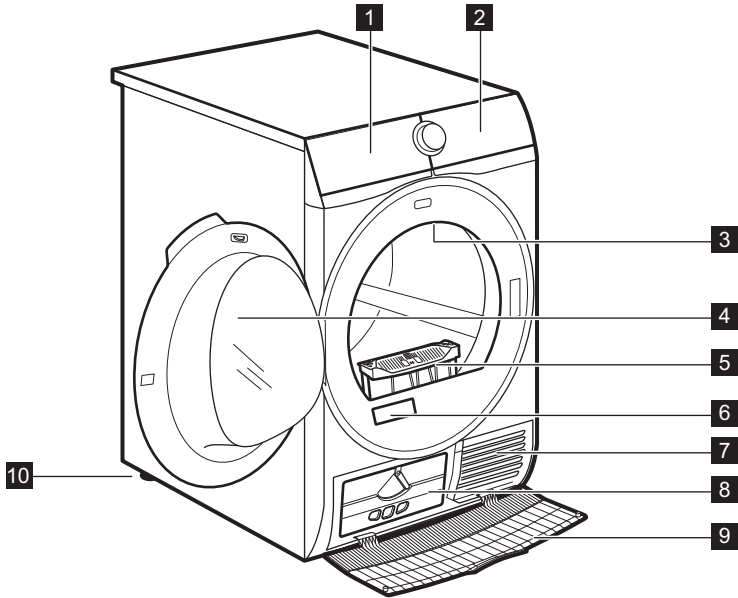

- 1** Резервуар для води
- 2** Панель керування
- 3** Внутрішня підсвітка
- 4** Дверцята приладу
- 5** Фільтр
- 6** Табличка

- 7** Отвори для потоку повітря
- 8** Кришка конденсатора
- 9** Кришка конденсатора
- 10** Регульовані ніжки



Для зручного завантаження білизни та простоти встановлення можна змінити орієнтацію дверцят (див. окрему інструкцію).

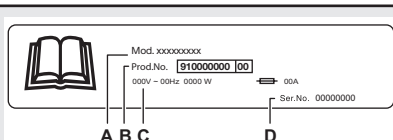

На таблиці з технічними даними зазначено:

- A. назва моделі;
- B. номер виробу;
- C. електричні характеристики;
- D. серійний номер

4. ПАНЕЛЬ КЕРУВАННЯ

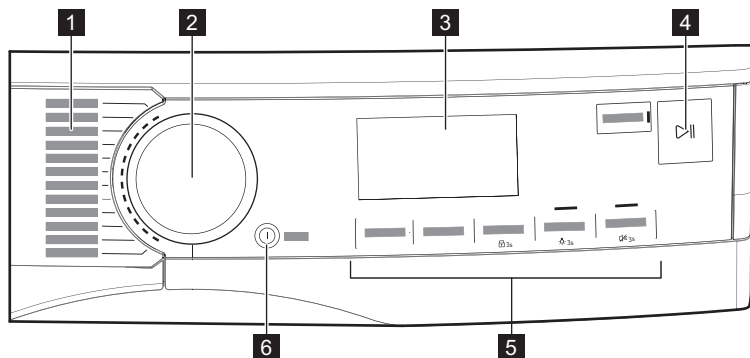

1 Програми

2 Перемикач програм

3 Дисплей

4 Кнопка  Старт/Пауза

5 Опції

6 Кнопка з Увімкн./Вимкн. *Auto Off* функція



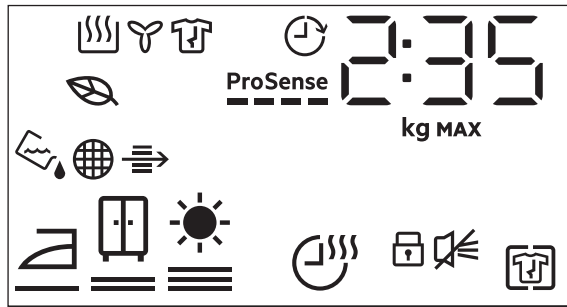



4.1 Дисплей





Символи на дисплеї	Опис символу
2 : 35	індикація часу циклу
80 kg MAX	максимальне завантаження
0h.24h	завершити вибір (до 24 г.)
	Подовжене антизминання функцію увімкнено
	звуковий сигнал вимкнено
	захист від доступу дітей увімкнено
	сухість білизни: сушіння для прасування, сушіння для зберігання, додаткове сушіння
	Час сушіння функцію увімкнено
	індикатор: <i>злийте воду з резервуара</i>
	індикатор: <i>очистіть фільтр</i>
	індикатор: <i>перевірте конденсатор</i>
	ECO режим сушіння
	індикатор: <i>фаза сушіння</i>
	індикатор: <i>фаза охолодження</i>
	індикатор: <i>фаза запобігання зморшкам</i>
	Закінчити через... функцію увімкнено
ProSense ■■■■	Індикатор ProSense

Символи на дисплеї	Опис символу
MAX	індикатор: <i>перевищено максимальне завантаження</i>

5. PROGRAMS



Programs	Завантаження 1)	Властивості/позначка на тканині 2)
Змішані тканини	5,0 кг	Створений для звичайного сушіння речей, які пралися без сортування. Рівномірно висушує речі з бавовни, суміші бавовни та синтетики, а також синтетики. / 
 3) Бавовна Есо	8,0 кг	Програма для виробів із бавовни максимально заощаджує електроенергію. / 
Бавовна	8,0 кг	Програма для білих та кольорових бавовняних речей. Стандартне налаштування висушує речі повністю. / 
Синтетика	4,0 кг	Речі із сумішевих тканин, які містять переважно синтетичні волокна, як-от поліестер, поліамід тощо. / 
Тонкі тканини	2,0 кг	Програма рекомендована для делікатних тканин, наприклад, віскози, штучного шовку, акрилу та їхніх сумішей. / 

Programs	Завантаження 1)	Властивості/позначка на тканині 2)
  Вовна	1,0 кг	<p>М'яко висушує вироби з вовни, які можна прати в пральній машині та вручну. Після завершення програми негайно вийміть речі.</p> <div data-bbox="546 288 922 528" style="text-align: center;">  <p>WOOL HAND WASH SAFE</p> </div> <p>Цикл сушіння вовняних речей у цій машині було схвалено компанією Woolmark для сушіння виробів з вовни, що мають на етикетці символ «ручне прання», за умови дотримання інструкцій, наданих виробником цієї машини. Дотримуйтесь інших інструкцій щодо прання, зазначених на етикетці виробу. M2101 Символ Woolmark — є сертифікаційним знаком у багатьох країнах.</p>
Шовк	0,5 кг	<p>Зберігає форму одягу з шовку, призначеного для ручного прання чи прання в пральній машині. Зводить до мінімуму утворення складок за допомогою потоків теплого повітря та м'яких рухів.</p> 
Постільна білизна XL	4,5 кг	<p>Висушує до трьох наборів постільної білизни за один цикл. Зводить до мінімуму перекручування та заплутування великих предметів, завдяки чому постільна білизна просушується однорідно, без вологих плям.</p> 
 Куртки	2,0 кг	<p>Зберігає функціональність виробів із технічного текстилю та відновлює водовідштовхувальну здатність водонепроникних курток та курток зі змінною підкладкою (які можна сушити в сушильній машині).</p> 







Programs	Завантаження ¹⁾	Властивості/позначка на тканині ²⁾
Легке прасування	2,0 кг	Скорочує кількість складок при невеликому завантаженні барабана бавовняними, синтетичними та змішаними речами, сприяючи легкому прасуванню. Має два рівні сушіння: Після режиму «Прасування» речі залишаються злегка вологими — це дозволяє полегшити прасування або вивісити їх для досушування; у режимі «Шафа» речі висушуються повністю. / ☺☺☺
Пухові ковдри	3,0 кг	Забезпечує належне сушіння внутрішніх компонентів таких предметів, як-от одно- або двоспальні ковдри, подушки та ліжники. / ☺☺☺
Спорт	4,0 кг	Сушить звичайний спортивний одяг із синтетичних волокон, зокрема поліестеру, еластану та поліаміду. / ☺☺☺













1) Максимальна вага сухих речей.

2) Щоб дізнатися, що означає маркування тканини, див. розділ **ЩОДЕННЕ КОРИСТУВАННЯ: Підготовка білизни**.

3) Програма  Бавовна ECO при вибраному режимі *до шафи*  Рівень сухості — це «Стандартна програма для бавовни», згідно з Положенням Європейської комісії № 392/2012. Вона може використовуватися для сушіння вологої звичайної білизни з бавовни, і це найбільш економічна з точки зору енергоспоживання програма для сушіння вологої білизни з бавовни.

5.1 Сумісність вибору Programs і опцій

Programs ¹⁾	Опції				
	Рівень сухості	Час сушіння	Подовжене антизминання	Тихо	Освіжити
Змішані тканини		■	■	■	■
 Бавовна Eco			■		
Бавовна	 	■	■	■	■
Синтетика	 	■	■	■	■



Programs ¹⁾	Рівень сухості	Час сушіння	Опції		
			Подовжене антизминання	Тихо	Освіжити
Тонкі тканини	 2)		■		
  Вовна		■ 3)			
Шовк	 2)		■		
Постільна білизна XL	  	■	■		
 Куртки	 2)		■		
Легке прасування	 		■		
Пухові ковдри	 2)		■		
Спорт	 2)		■		



1) На додачу до програми можна встановити одночасно одну або декілька опцій.

2) Встан. за промовчанням

3) Див. розділ «ОПЦІЇ»: Час сушіння для програми Вовна

5.2 Показники споживання

Програма	Режим віджиму / залишкова вологість	Час сушіння ¹⁾	Споживання електроенергії ²⁾
Бавовна Есо 8,0 кг			
 <i>cupboard dry</i>	1400 об./хв. / 50%	125 хв	1,51 кВт·год
	1000 об./хв. / 60%	154 хв	1,99 кВт·год
Бавовна 8,0 кг			
 <i>iron dry</i>	1400 об./хв. / 50%	106 хв	1,19 кВт·год
	1000 об./хв. / 60%	141 хв	1,70 кВт·год
Бавовна Есо 4,0 кг			

Програма	Режим віджиму / залишкова вологість	Час сушіння ¹⁾	Споживання електроенергії ²⁾
 <i>cupboard dry</i>	1400 об./хв. / 50%	75 хв	0,88 кВт·год
	1000 об./хв. / 60%	89 хв	1,07 кВт·год
Синтетика 4,0 кг			
 <i>cupboard dry</i>	1200 об./хв. / 40%	59 хв	0,63 кВт·год
	800 об./хв. / 50%	74 хв	0,83 кВт·год

1) Для часткового завантаження час циклу скорочується і прилад використовує менше енергії.

2) Неналежна температура навколишнього середовища та/або погано віджата білизна можуть подовжити час циклу та збільшити споживання енергії.

6. ФУНКЦІЇ

6.1 Рівень сухості

Ця опція допомагає досягти потрібного рівня сухості білизни. Можна обирати рівень сухості:

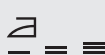

готово до прасування - рівень **під праску**;



готово до зберігання - рівень **сушіння для зберігання¹⁾**;

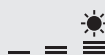

готово до зберігання - рівень **екстра сушка**.

1) Значення, встановлене за промовчанням, що стосується програми

6.2 Час сушіння

Для: програм Бавовна, Постільна білизна **XL** Синтетика та Змішані тканини. Дозволяє користувачу встановити час сушіння від 10 хвилин до 2 годин (з кроком в 10 хв.). Коли ця опція встановлена з максимальним завантаженням, індикатор навантаження зникає.



Цикл виконується протягом заданого часу сушіння, незалежно від обсягу завантаження та його вологості.

РЕКОМЕНДАЦІЇ ЩОДО СУШІННЯ ЗА ЧАСОМ

до 10 хв. дія лише холодного повітря (без нагрівання).

10–40 хв. додаткове сушіння для покращення результату сушіння після попереднього циклу сушіння.

>40 хв. повне сушіння невеликих обсягів білизни до 4 кг, яка була добре віджата (>1200 об./хв.).

Час сушіння для програми Вовна

Опція доступна для програми Вовна для налаштування кінцевого рівня сухості на більше або менше сухий.

6.3 Подовжене антизмінання

Подовжує стандартну фазу розправлення зморшок (30 хвилин) наприкінці циклу сушіння до 90 хвилин. Після закінчення фази сушіння барабан час від часу обертається, що запобігає утворенню зморшок на одязі. Під час фази розправлення зморшок білизну можна виймати.

6.4 Тихо

Прилад працює тихо, що не впливає на якість сушіння. Прилад працює повільно, тому тривалість циклу збільшується.

6.5 Освіжити

Для освіження тканин, що зберігалися. Максимальне завантаження не може перевищувати 1 кг.

6.6 acoustic signal

Звуковий сигнал лунає в наступні моменти:

- кінець циклу;
- початок і закінчення фази розправлення зморшок.

За промовчанням звуковий сигнал завжди увімкнено. Цю опцію можна використовувати для увімкнення або вимкнення звукового сигналу.

Опцію acoustic signal вимкнено:



1. Увімкніть сушильну машину.
2. Виберіть одну з доступних програм.
3. Натисніть й утримуйте кнопку Освіжити приблизно 3 секунди.

На дисплеї з'являється символ .

4. Щоб увімкнути функцію acoustic signal, знову торкніться вищезазначеної кнопки й утримуйте її, доки символ не зникне.

6.7 Закінчити через...



Ця функція дозволяє обирати час припинення виконання програми. Після активації машина чекає на потрібний момент, щоб розпочати процес сушіння.

Закінчити через... — це сума часу очікування й часу сушіння.

Щоб встановити функцію Закінчити через...:

1. встановіть програму сушіння й опції;
2. торкніться Закінчити через... кілька разів, доки на дисплеї не відобразиться потрібний час виконання програми (наприклад, **12h**, виконання програми має завершитися протягом 12 годин).
3. Торкніться кнопки Старт/Пауза. Барабан починає обертатися для виконання оцінки ProSense, якщо це передбачено в обраній програмі.
4. Машина починає зворотний відлік до закінчення програми; програма розпочнеться в потрібний момент для завершення виконання.

7. ПЕРЕД ПЕРШИМ ВИКОРИСТАННЯМ

- i** Задні замки барабана вивільняються автоматично під час першого запуску сушильної машини. Можливий певний шум.

Для розблокування задніх замків барабану:

1. Увімкніть прилад.
2. Встановіть будь-яку програму.
3. Натисніть кнопку Пуск/Пауза. Барабан починає обертатися. Задні замки барабану автоматично деактивуються.

Перш ніж використовувати прилад для сушіння:

- Протріть барабан сушильної машини вологою ганчіркою.
- Запустіть програму тривалістю 1 годину з вологою білизною.

- i** На початку циклу сушіння (перші 3–5 хв) прилад може створювати дещо сильніший шум. Це пов'язане із запуском компресора. Це нормально для приладів із компресорами, наприклад холодильників і морозильників.

7.1 Незвичний запах

Прилад щільно запакований.

Після розпакування приладу можна відчутти незвичний запах. Це нормально для нових приладів.

Прилад виготовлено з декількох різних типів матеріалу, які всі разом можуть видавати незвичний запах.

З часом, через декілька циклів сушіння, цей запах поступово зникне.

7.2 Шуми

- i** Під час циклу сушіння в різний час прилад може видавати різні звуки. Це абсолютно нормальні звуки при роботі приладу.

Працює компресор.

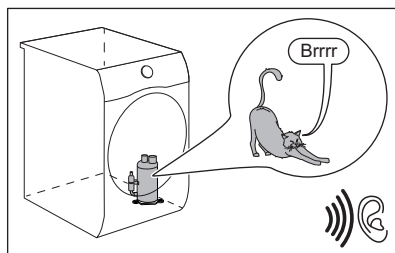

Обертається барабан.

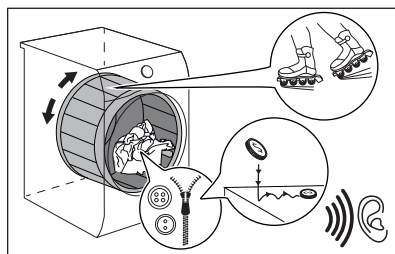

Працюють вентилятори.

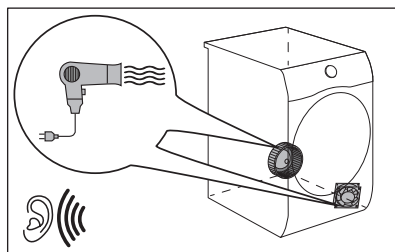

Працює насос та переміщується конденсат в резервуар.

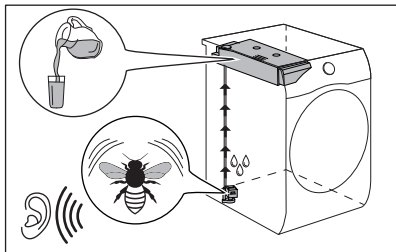

8. ЩОДЕННЕ КОРИСТУВАННЯ

8.1 Підготовка білизни



Дуже часто речі після циклу прання сплутуються та переплітаються разом. Ефективність сушіння заплутаних та перекручених речей знижується. Для забезпечення належного повітряного потоку та рівномірного висихання рекомендується струшувати та завантажувати речі одна за одною в сушильну машину.

Для забезпечення належного процесу сушіння:

- Застібніть блискавки.
- Застібніть фіксатори на підковдрах.
- Не сушіть зав'язки або стрічки розв'язаними (наприклад, стрічки фартуха). Зв'яжіть їх, перш ніж запустити програму.
- Вийміть всі речі з кишень.
- Якщо виріб має внутрішній шар з бавовни, виверніть його навиворіт. Бавовняний шар має бути зверху.
- Завжди встановлюйте програму, яка підходить для типу білизни.
- Не кладіть речі темного кольору разом із світлими речами.
- Використовуйте належну програму для бавовни, светрів і трикотажних речей, щоб зменшити усадку.
- Не перевищуйте максимальний рівень завантаження, зазначений у розділі програм або показаний на дисплеї.
- Сушіть лише білизну, придатну для сушіння у машині. Звертайте увагу на етикетки на виробі.
- Не сушіть разом великі та малі речі. Малі речі можуть потрапити всередину великих виробів і залишитися вологими.
- Розтрушуйте великі речі перш, ніж помістити їх в сушильну машину. Це допоможе уникнути вологих місць всередині тканини після циклу сушіння.

Етикетка на тканині	Опис
	Білизна придатна для сушіння у машині.
	Білизна придатна для сушіння у машині за високої температури.
	Білизна придатна для сушіння у машині лише за низької температури.
	Білизна не придатна для сушіння у машині.

8.2 Завантаження білизни



УВАГА

Переконайтесь, що білизна не затиснута між дверцятами приладу та гумовим ущільнювачем.

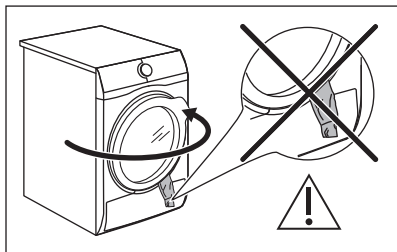

1. Повністю відчиніть дверцята приладу.
2. Завантажте речі одну за одною.
3. Закрийте дверцята приладу.

8.3 Увімкнення приладу

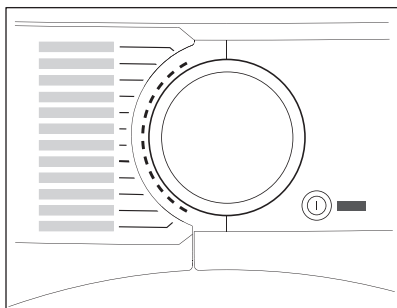

Для увімкнення приладу:

Натисніть кнопку Увімкн./Вимкн..
Якщо прилад увімкнено, на дисплеї з'являються деякі індикатори.

8.4 Функція Auto Off

Для зменшення споживання енергії функція Auto Off автоматично вимикає прилад:

- якщо кнопку Старт/Пауза не натискали протягом 5 хвилин.
- через 5 хвилин після завершення циклу.

Натисніть кнопку Увімкн./Вимкн., щоб увімкнути прилад.

Якщо прилад увімкнено, на дисплеї з'являються деякі індикатори.

8.5 Встановлення програми

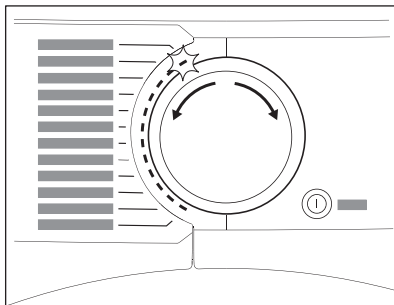

За допомогою перемикача програм встановіть програму.
Приблизна тривалість програми з'являється на дисплеї.



Фактичний час сушіння буде залежати від типу завантаження (кількість і склад), кімнатної температури та вологості вашої білизни після фази віджимання.

8.6 Опції

Для кожної програми можна встановити одну або більше опцій.

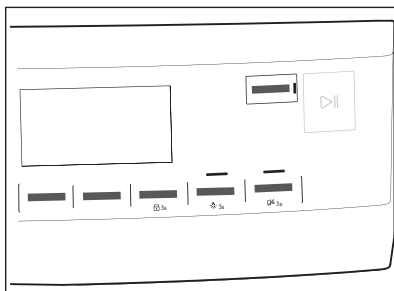

Щоб увімкнути або вимкнути опцію, торкніться відповідної кнопки.
Її символ з'являється на дисплеї або світиться індикатор над відповідною кнопкою.

8.7 Опція блокування від доступу дітей

Щоб діти не грались із приладом, можна встановити функцію блокування від доступу дітей. Опція блокування від доступу дітей блокує усі сенсорні кнопки та ручку перемикання програм (ця опція не блокує кнопку **Увімкн./Вимкн.**).

Опцію блокування від доступу дітей можна активувати:

- до натиснення кнопки **Старт/Пауза** — прилад не можна буде увімкнути
- після натиснення кнопки **Старт/Пауза** — вимкнено можливість вибору програм та опцій.

Активація опції захисту від доступу дітей:



1. Увімкніть сушильну машину.
2. Виберіть одну з доступних програм.
3. Натисніть й утримуйте кнопку **Подовжене антизминання** приблизно 3 секунди.

На дисплеї з'являється символ .

4. Щоб деактивувати замок захисту від доступу дітей, знову натисніть вищезазначені кнопки й утримуйте їх, доки символ не згасне.

8.8 Запуск програми

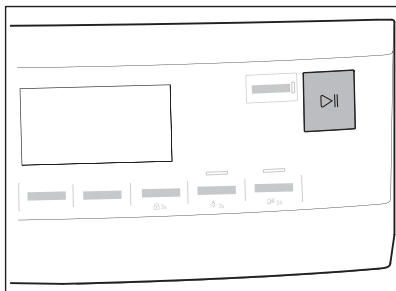

Щоб запустити програму:

Торкніться кнопки **Старт/Пауза**.

Прилад розпочинає роботу і світлодіодний індикатор над кнопкою припиняє мигтіння і світиться постійно.

8.9 Визначення обсягу завантаження за технологією ProSense



Технологія ProSense **ProSense** визначає обсяг завантаженої білизни, що впливає на тривалість виконання програми.

Після встановлення програми сушіння на дисплеї засвітиться символ **ProSense**, якщо програма підтримує це.

Торкніться кнопки **Старт/Пауза**, і технологія ProSense почне визначення розміру завантаженої білизни:

1. Машина визначає розмір завантаження в першу хвилину: індикатор блимає, смужки під значком рухаються вперед і назад, **ProSense**  а барабан незабаром почне обертатися.
2. Коли барабан припинить обертатися, на дисплеї з'явиться тривалість нової програми, налаштованої відповідно до визначеного розміру завантаженої білизни. Кількість смужок від 1 до 4 відповідає орієнтовному розміру завантаженої білизни. 4 смужки — це максимальний розмір завантаженої білизни для обраної програми.

i У разі **перевантаження барабана** знову загориться індикатор максимально допустимого розміру завантаженої білизни, а індикатор

MAX блиматимете. У такому випадку протягом цих 30 секунд можна відкрити дверцята та вийняти зайві речі. Після цього торкніться кнопки Старт/Пауза, щоб знову запустити програму. Якщо кількість білизни не буде зменшено, програма розпочнеться в будь-якому випадку. У такому випадку неможливо гарантувати найкращі результати.

8.10 Зміна програми

Щоб змінити програму:

1. Натисніть кнопку Увімкн./Вимкн., щоб вимкнути прилад.
2. Натисніть кнопку Увімкн./Вимкн. знову, щоб увімкнути прилад.
3. Встановіть нову програму.

8.11 Завершення програми

i Очищуйте фільтр та зливайте воду з контейнеру для води після кожного циклу сушіння. (Див. розділ «ДОГЛЯД ТА ЧИСТКА».)

Якщо цикл сушіння завершено, на дисплеї з'являється символ . Якщо увімкнена опція acoustic signal, звуковий сигнал переривчасто лунатиме протягом однієї хвилини.

i Якщо ви не вимкнули прилад, починається фаза запобігання утворення складок (не активована з усіма програмами).

Символ , що миготить, свідчить про виконання фази запобігання утворення складок. Під час цієї фази білизну можна вийняти.

Щоб вийняти білизну виконайте наступні дії:

1. Натисніть кнопку Увімкн./Вимкн. і утримуйте її протягом двох секунд, щоб вимкнути прилад.
 2. Відчиніть дверцята пристрою.
 3. Вийміть білизну.
 4. Закрийте дверцята приладу.
- Можливі причини незадовільних результатів сушіння:
- Неправильні налаштування рівня сушіння за промовчанням. Див. розділ *Регулювання рівня сушіння, встановленого за промовчанням*
 - Температура в приміщенні занадто висока або занадто низька. Оптимальна температура в приміщенні становить 18°–25 °С.

8.12 Світиться індикатор барабана

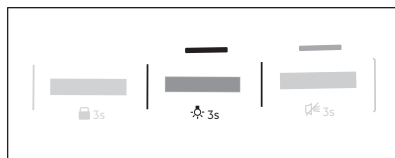

Натисніть й утримуйте кнопку **Тихо** приблизно 3 секунди. Світиться індикатор всередині барабана.

8.13 Можливі причини незадовільних результатів сушіння:

- Засмітився фільтр. Забитий фільтр призводить до зниження ефективності сушіння.

- Отвори для виходу повітряного потоку засмічені.
- Датчик вологості забруднений.
- Барабан забруднений.
- Неправильні налаштування рівня сушіння за промовчанням. Див. розділ *Регулювання рівня сушіння, встановленого за промовчанням*.
- Температура в приміщенні занадто висока або занадто низька. Оптимальна температура в приміщенні становить 18°–25 °С.

9. ПОРАДИ І РЕКОМЕНДАЦІЇ

9.1 Екологічні рекомендації

- Добре віджимайте білизну перед сушінням.
- Не перевищуйте обсяги завантаження, зазначені в розділі програм.
- Прочищайте фільтр після кожного циклу сушіння.
- Не використовуйте пом'якшувач під час прання білизни, якщо ви збираєтеся сушити її після цього у приладі. У сушильному барабані білизна пом'якшується автоматично.
- Воду з резервуару для води можна використовувати для прасування одягу. Спочатку слід відфільтрувати воду, щоб усунути залишки текстильних волокон (підходить простий фільтр для кави).
- Вентиляційні отвори внизу приладу повинні завжди бути відкритими.
- Переконайтеся в наявності належного повітряного потоку у місці, де буде встановлено прилад.

9.2 Регулювання рівня сушіння, встановленого за промовчанням

Щоб змінити рівень сухості, встановлений за промовчанням:

1. Увімкніть прилад.
2. Оберіть одну з наявних програм.
3. Одночасно натисніть й утримуйте кнопки **Час сушіння** і **Подовжене антизмінання**.

На дисплеї з'являється один із символів:

☐☐☐ - максимальна сухість

☐☐☐= - додаткова сухість

☐☐☐≡ - стандартна сухість

4. Торкніться кнопки **Старт/Пауза** декілька разів, доки на дисплеї не відобразиться бажаний рівень сухості.

Влажність (Вологоміст)		Символ на дисплеї
Максимальна сухість	+ ☐☐☐☐	☐☐☐
Додаткова сухість	+ ☐☐☐☐	☐☐☐=
Стандартна сухість	☐☐☐☐	☐☐☐≡

5. Щоб зберегти у пам'яті налаштування, торкніться й утримуйте одночасно кнопки **Час сушіння** і **Подовжене антизмінання** протягом приблизно 2 секунд.



9.3 Вимкнення індикатора резервуара



За промовчанням індикатор резервуара для води увімкнено. Він починає світитися в кінці циклу сушіння або під час циклу, якщо контейнер для води заповнений. Якщо встановлено комплект для зливання води, вода з резервуара зливається автоматично, а індикатор можна вимкнути.

Щоб вимкнути індикатор:

1. Увімкніть прилад.
2. Оберіть одну з наявних програм.
3. Одночасно натисніть й утримуйте кнопки **Тихо** і **Освітлити**.

Можлива одна з 2 конфігурацій:

- Індикатор Tank:  увімкнено, якщо з'являється символ  — індикатор резервуару для води постійно **увімкнений**

- Індикатор Tank:  вимкнено, якщо з'являється символ  — індикатор резервуару для води постійно **вимкнено**

10. ДОГЛЯД ТА ЧИСТКА

10.1 Очищення фільтра

Після закінчення кожного циклу на дисплеї світиться символ  *Filter*, який повідомляє, що слід очистити фільтр.

 Фільтр збирає ворс під час циклу сушіння.

 Для отримання найкращих результатів сушіння регулярно очищуйте фільтр, забитий фільтр призводить до довшого циклу сушіння та підвищення споживання енергії. Очищуйте фільтр рукою, а у разі потреби, за допомогою пилососа.



УВАГА

Не використовуйте воду для очищення фільтра. Викидайте ворс у сміття (уникайте розсіювання пластикових волокон у водному середовищі).

1. Відчиніть дверцята. Потягніть фільтр вверх.

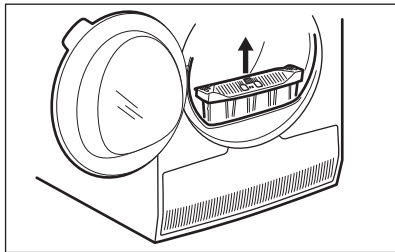

2. Натисніть на гачок, щоб відкрити фільтр.

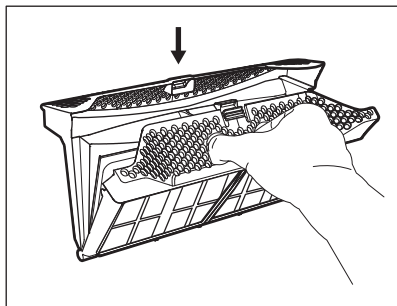

3. Зберіть рукою ворс з внутрішніх частин фільтра.

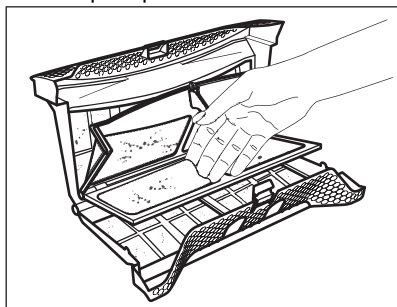

Викиньте ворс у сміття.

4. У разі потреби, очистьте фільтр за допомогою пилососа. Закрийте фільтр.
5. За необхідності видаліть ворс із гнізда фільтра та ущільнювача. Для цього можна використати пилосос. Вставте фільтр назад у гніздо фільтра.

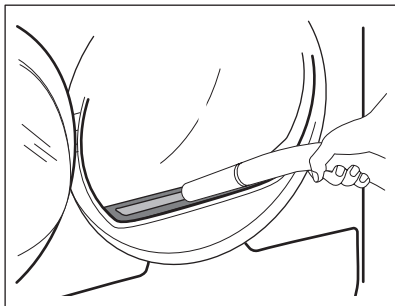

10.3 Очищення конденсатора

Якщо на дисплеї блимає символ \Rightarrow *Condenser*, потрібно перевірити конденсатор і відділення конденсатора. Якщо він забруднився, очистіть його. Виконуйте таку перевірку не рідше одного разу на 6 місяців.



ПОПЕРЕДЖЕННЯ!

Не торкайтеся металеві поверхні незахищеними руками. Небезпека травмування. Надягайте рукавички. Очищайте обережно, щоб не пошкодити металеву поверхню.

10.2 Спустошення контейнера для води

Зливайте воду з контейнера для конденсату після кожного циклу сушіння.

Якщо контейнер для конденсату повний, програма автоматично зупиняється. На дисплеї світиться символ \leftarrow *Tank*, і потрібно злити воду з контейнера.

Щоб злити воду з контейнера виконайте наступні дії.

1. Витягніть контейнер для води, утримуючи його в горизонтальному положенні.

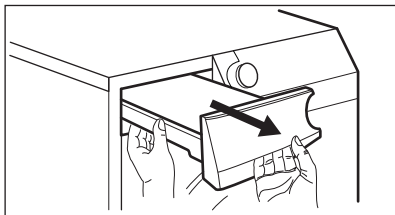

2. Висуньте пластикове з'єднання та злийте воду в раковину або в інший резервуар.

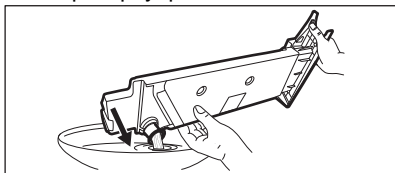

3. Вставте пластикове з'єднання назад і встановіть контейнер для води на місце.
4. Для продовження програми натисніть кнопку Старт/Пауза.

Перевірка виконується наступним чином.

1. Відчиніть дверцята. Потягніть фільтр угору.

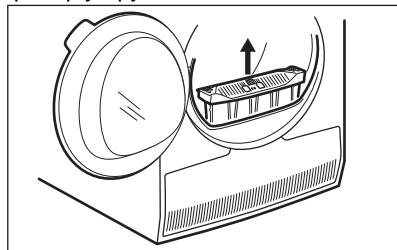

2. Відкрийте кришку конденсатора:

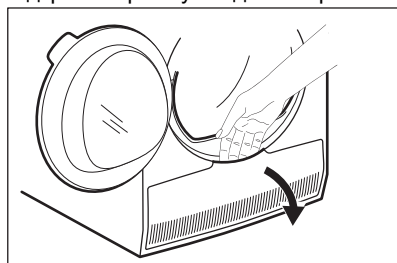

3. Поверніть важіль, щоб розблокувати кришку конденсатора.

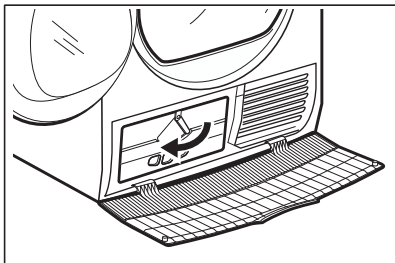

4. Опустіть кришку конденсатора вниз.

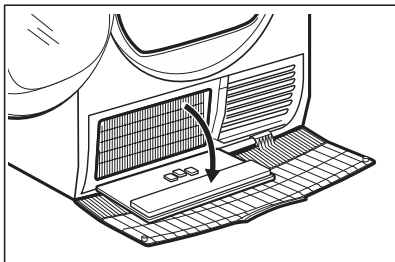

5. Якщо потрібно, приберіть ворс із конденсатора та його відділення. Можна використовувати пилосос із насадкою-щіткою.

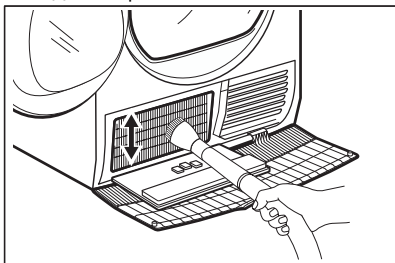

6. Закрийте кришку конденсатора.
7. Повертайте важіль, доки він не зафіксується на місці.

8. Встановіть фільтр на місце.

10.4 Чищення барабана



ПОПЕРЕДЖЕННЯ!

Перш ніж очистити прилад, відключіть його від електромережі.

Для очищення внутрішньої поверхні барабана та його ребер використовуйте нейтральний миючий засіб. Протріть насухо помиті поверхні м'якою ганчіркою.



УВАГА

Не використовуйте для чищення барабана абразивні матеріали або дряпну мочалку.

10.5 Очищення панелі керування та корпусу

Для очищення панелі керування і корпусу використовуйте нейтральний миючий засіб.

Для очищення використовуйте вологу ганчірку. Протріть насухо помиті поверхні м'якою ганчіркою.



УВАГА

Не застосовуйте засоби для очищення меблів чи очищувальні засоби, які можуть спричинити корозію.

10.6 Очищення отворів для виходу повітря

Використовуйте пилосос для видалення пуху з отворів для виходу повітря.

11. УСУНЕННЯ ПРОБЛЕМ



ПОПЕРЕДЖЕННЯ!

Див. розділи з інформацією щодо техніки безпеки.

11.1 Коди помилок

Прилад не запускається або зупиняється під час роботи.

Спершу спробуйте знайти спосіб розв'язання проблеми (див. таблицю). Якщо проблема повторюється, зверніться до авторизованого сервісного центру.



ПОПЕРЕДЖЕННЯ!

Перш ніж виконувати будь-які перевірки, вимкніть прилад.

При виникненні суттєвих проблем лунають звукові сигнали, на дисплеї відображається код помилки, і може постійно світитися кнопка Старт/Пауза:

Код помилки	Можлива причина	Спосіб вирішення
E50	Двигун приладу перевантажений. Занадто багато білизни, або вона застрягла в барабані.	Програма не була завершена. Вийміть білизну з барабана, встановіть програму і розпочніть цикл знову.
E90 або E91	Внутрішня помилка. Немає зв'язку між електронними компонентами приладу.	Програма була не завершена належним чином або прилад зупинився занадто рано. Вимкніть прилад, а потім увімкніть його знову. Якщо код попередження з'являється знову, зверніться до авторизованого сервісного центру.
E90	Нестабільний рівень напруги в мережі.	Коли прилад відображає помилку E90 , зачекайте, доки напруга стабілізується, і натисніть «Пуск». Якщо прилад призупиняє цикл без будь-яких позначок, натисніть кнопку «Пуск», щоб розпочати цикл. Якщо з'явиться попередження, перевірте цілісність шнура живлення/розетки або основного джерела живлення.

Якщо на дисплеї з'являються інші коди помилок, вимкніть та увімкніть прилад. Якщо проблема продовжиться, зверніться до авторизованого сервісного центру.

У разі виникнення інших проблем із сушильною машиною зверніться до наведеної нижче таблиці на предмет пошуку можливих шляхів їхнього вирішення.

11.2 Усунення несправностей

Проблема	Можлива причина	Спосіб вирішення
Сушильний барабан не працює.	Сушильний барабан не підключений до електромережі.	Вставте вилку в розетку живлення. Перевірте запобіжник домашньої електропроводки (на електрощиті).
	Дверцята відкриті.	Зачиніть дверцята.
	Кнопка Увімкн./Вимкн. не натиснута.	Натисніть кнопку Увімкн./Вимкн..
	Кнопка Старт/Пауза не натиснута.	Торкніться кнопки Старт/Пауза.
Незадовільний результат сушіння.	Прилад перебуває в режимі очікування.	Натисніть кнопку Увімкн./Вимкн..
	Неправильно вибрано програму.	Оберіть потрібну програму. 1)
	Засмітився фільтр.	Очистіть фільтр. 2)
	Опцію Рівень сухості було встановлено на  Iron dry. 3)	Встановіть опцію Рівень сухості на більш високий рівень.
	Завантажено занадто багато білизни.	Не перевищуйте максимальний обсяг завантаження.
	Отвори для виходу повітряного потоку засмічені.	Очистіть отвори для повітряного потоку на дні приладу.
	Бруд на датчику вологості барабана.	Очистіть передню поверхню барабана.
	Рівень сухості не встановлено на бажаний рівень.	Налаштуйте рівень сухості. 4)
Дверцята приладу не зачиняються	Засмітився конденсатор.	Очистіть конденсатор. 2)
	Фільтр не зафіксовано у правильному положенні.	Встановіть фільтр у правильне положення.
Неможливо змінити програму або опцію.	Білизна застрягла між дверцятами та ущільнювачем.	Вивільніть речі, що застрягли, і закрийте дверцята.
	Після початку циклу неможливо змінити програму або опцію.	Вимкніть та увімкніть сушильну машину. За необхідності змініть програму або опцію.
Неможливо вибрати опцію. Чути звуковий сигнал.	Опція, яку ви намагалися обрати, недоступна для обраної програми.	Вимкніть та увімкніть сушильну машину. За необхідності змініть програму або опцію.

Проблема	Можлива причина	Спосіб вирішення
Відсутнє освітлення в барабані	Вийшла з ладу лампа барабану.	Зверніться до сервісного центру, щоб замінити лампу барабану.
Неочікуваний час тривалості сушіння з'являється на дисплеї.	Тривалість сушіння розраховується відповідно до обсягу та вологості завантаженої білизни.	Це відбувається автоматично — прилад працює правильно.
Програма неактивна.	Контейнер для води заповнений.	Злийте воду з контейнера для води, натисніть кнопку Старт/Пауза. ²⁾
Цикл сушіння занадто короткий.	Невеликий обсяг завантаженої білизни.	Оберіть програму із встановленим часом. Заданий час має відповідати обсягу завантаження. Для сушіння одного виробу або невеликої кількості білизни рекомендується обирати короткий час сушіння.
	Білизна занадто суха.	Оберіть потрібну програму із встановленим часом або програму з більш високим рівнем сушки (наприклад,  <i>extra dry</i>)
Цикл сушіння занадто довгий ⁵⁾	Засмітився фільтр.	Очистіть фільтр.
	Занадто великий обсяг завантаженої білизни.	Не перевищуйте максимальний обсяг завантаження.
	Білизна не була достатньо віджата.	Добре віджміть білизну в пральній машині.
	Занадто висока або занадто низька кімнатна температура (не є несправністю приладу).	Забезпечте кімнатну температуру від +5°C до +35°C. Оптимальна кімнатна температура для досягнення найкращих результатів сушіння становить 18°-25°C.

1) Дотримуйтесь опису програм — див. розділ «ПРОГРАМИ».

2) Див. розділ «ДОГЛЯД ТА ЧИСТКА».

3) Лише сушильні машини з опцією Рівень сухості.

4) Див. розділ «ПОРАДИ І РЕКОМЕНДАЦІЇ».

5) Примітка: Максимум через 5 годин цикл сушіння завершується автоматично.

11.3 Можливі причини незадовільних результатів сушіння:

- Засмітився фільтр. Забитий фільтр призводить до зниження ефективності сушіння.
- Отвори для виходу повітряного потоку засмічені.
- Датчик вологості забруднений.
- Барабан забруднений.
- Неправильні налаштування рівня сушіння за промовчанням. Див. розділ *Регулювання рівня сушіння, встановленого за промовчанням*
- Температура в приміщенні занадто висока або занадто низька. Оптимальна температура в приміщенні становить 18°–25 °С.

12. ТЕХНІЧНІ ДАНІ

Висота x Ширина x Глибина	850 x 596 x 638 мм (максимальна 663 мм)
Макс. глибина з відкритими дверцятами приладу	1108 мм
Макс. ширина з відкритими дверцятами приладу	958 мм
Регульована висота	850 мм (+15 мм — регулювання ніжок)
Об'єм барабана	118 л
Максимальне завантаження	8,0 кг
Напруга	230 В
Частота	50 Гц
Рівень шуму	66 дБ
Загальна потужність	900 Вт
Клас енергоефективності	A++
Споживання електроенергії на стандартній програмі прання бавовни з повним завантаженням. ¹⁾	1,99 кВт·год
Споживання електроенергії на стандартній програмі прання бавовни з частковим завантаженням. ²⁾	1,07 кВт·год
Річне споживання енергії ³⁾	234,7 кВт·год
Споживання енергії в режимі «залишити увімкненим» ⁴⁾	0,13 Вт
Споживання енергії у вимкненому стані ⁴⁾	0,13 Вт
Тип використання	В побуті
Допустима навколишня температура	від +5 °С до +35 °С

Рівень захисту від проникнення твердих часток і вологи, що забезпечується захисним кожухом, за винятком випадків, коли обладнання з низькою напругою не має захисту від вологи **IPX4**

Позначення газу

R290

Вага

0,140 kg

- 1) Згідно з EN 61121. Віджим 8,0 кг бавовняних виробів на швидкості 1000 об/хв.
- 2) Згідно з EN 61121. Віджим 4,0 кг бавовняних виробів на швидкості 1000 об/хв.
- 3) Споживання електроенергії в кВт•год виходячи зі 160 циклів сушіння стандартної програми для бавовни при повному й частковому завантаженні та споживання в режимах зі зниженою потужністю. Фактичне споживання енергії на цикл залежатиме від характеру використання приладу (ПОЛОЖЕННЯ (ЄС) № 392/2012).
- 4) Згідно з EN 61121.

Інформація, наведена в таблиці вище, відповідає положенню Європейської комісії 392/2012, що впроваджує директиву 2009/125/ЄС.

13. АКСЕСУАРИ

13.1 Щітка для отворів конденсатора

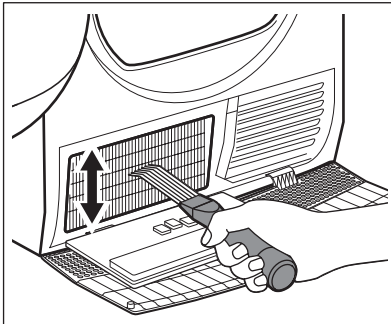

Назва аксесуару: M4YM3001

Для придбання звертайтеся до офіційного продавця.

Спеціальна щітка для очищення отворів конденсатора від ворсу. Допомогає підтримувати оптимальну ефективність сушіння.

Уважно прочитайте інструкцію, що постачається разом із виробом.

13.2 Комплект для зливання води

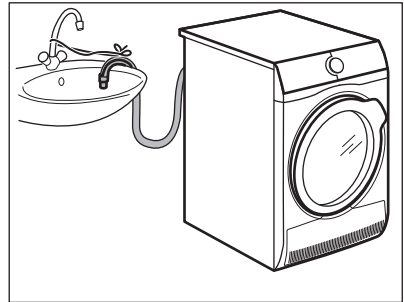

Назва аксесуару: E2YH01.

Можна придбати в авторизованого дилера (може постачатися разом із деякими моделями сушильних барабанів)

Для ретельного зливу конденсованої води в раковину, сифон, водостік тощо. Після встановлення вода з резервуару автоматично зливається. Резервуар для води повинен залишатися в приладі.

Встановлений шланг повинен знаходитися на висоті від 50 см до 100 см від рівня підлоги. Не допускається

скручування шланга. За необхідності зменште довжину шланга.

Уважно прочитайте інструкцію, що постачається разом із виробом.

13.3 Підставка для сушіння

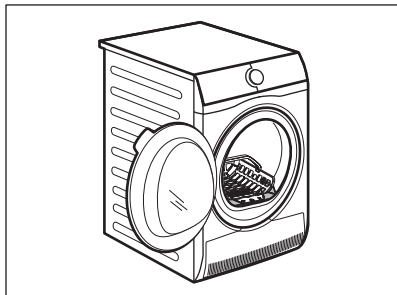

Назва аксесуару: E4YH200 (A049509), A4YH200 (A049509).

Аксесуар підставка для сушіння дозволяє безпечно сушити в сушильному барабані наступні вироби:

- тонкі тканини;
- білизну;
- м'які іграшки;
- спортивне взуття;
- светри/блузи

13.4 Підставка з висувною шухлядою.

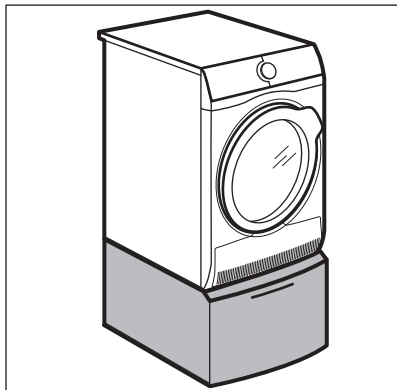

Назва аксесуару: E6WHPED4.

Для придбання звертайтеся до офіційного продавця.

Для збільшення висоти приладу з метою полегшення завантаження та розвантаження білизни.

Шухляду можна використовувати для зберігання білизни, наприклад, рушників, засобів для чищення, тощо.

Уважно прочитайте інструкцію, що постачається разом із виробом.

13.5 Комплект для вертикального монтажу

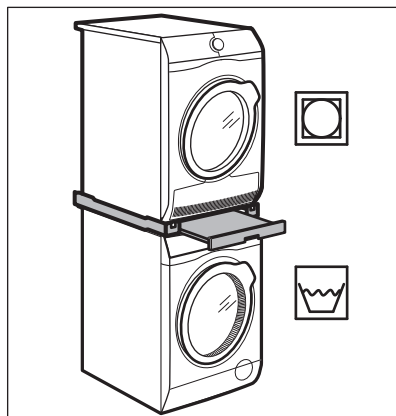

Назва аксесуару: SKP11GW3, STA9GW3.

Для придбання звертайтеся до офіційного продавця.

Монтажний комплект можна використовувати лише з пральними та сушильними машинами, зазначеними в інформаційному листку, що додається. Див. листок-вкладиш, що додається.

Уважно прочитайте інструкцію, що постачається разом із виробом.

14. ЕКСПРЕС-ДОВІДНИКИ

14.1 Щоденне використання

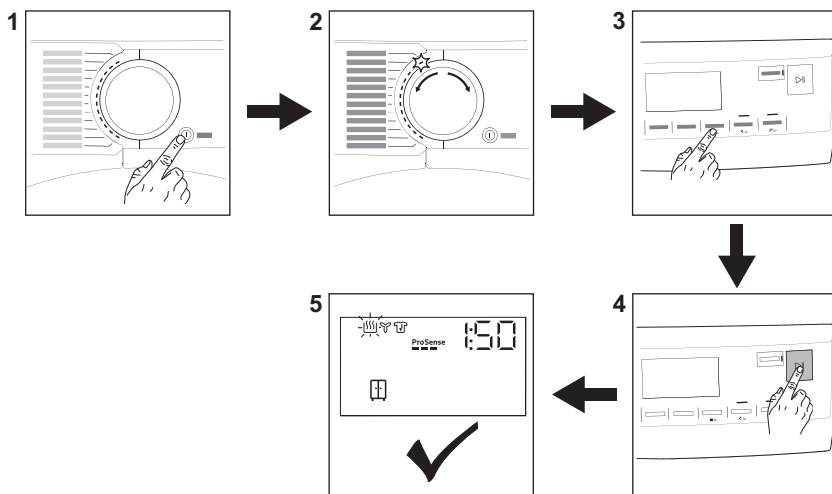

1. Натисніть кнопку **Увімкн./Вимкн.**, щоб увімкнути прилад.
2. За допомогою перемикача програм встановіть програму.
3. Щоб увімкнути або вимкнути опцію, торкніться відповідної кнопки або поєднання 2 кнопок.
4. Торкніться кнопки **Старт/Пауза**.
5. Прилад починає роботу.

14.2 Очищення фільтра

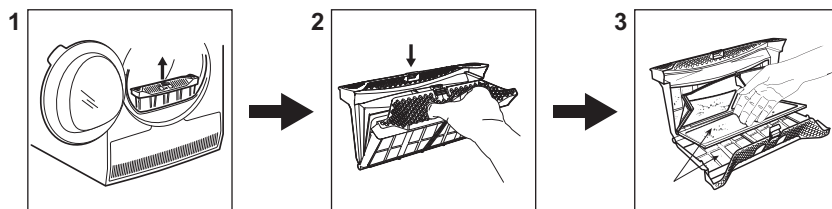

Після закінчення кожного циклу на дисплеї світиться символ  *Filter*, який повідомляє, що слід очистити фільтр.

1. Відчиніть дверцята. Потягніть фільтр уверх.
2. Натисніть на гачок, щоб відкрити фільтр.
3. Зберіть рукою ворс з внутрішніх частин фільтра. Викиньте ворс у сміття.

14.3 Programs

Programs	Завантаження 1)	Властивості / фабричний знак 
Змішані тканини	5,0 кг	Створений для звичайного сушіння речей, які пралися без сортування. Рівномірно висушує речі з бавовни, суміші бавовни та синтетики, а також синтетики.
 Бавовна Eco	8,0 кг	Програма для виробів із бавовни максимально заощаджує електроенергію.
Бавовна	8,0 кг	Програма для білих та кольорових бавовняних речей. Стандартне налаштування висушує речі повністю.
Синтетика	4,0 кг	Речі із сумішевих тканин, які містять переважно синтетичні волокна, як-от поліестер, поліамід тощо.
Тонкі тканини	2,0 кг	Програма рекомендована для делікатних тканин, наприклад, віскози, штучного шовку, акрилу та їхніх сумішей.
  Вовна	1,0 кг	М'яко висушує вироби з вовни, які можна прати в пральній машині та вручну. Після завершення програми негайно вийміть речі.
Шовк	0,5 кг	Зберігає форму одягу з шовку, призначеного для ручного прання чи прання в пральній машині. Зводить до мінімуму утворення складок за допомогою потоків теплого повітря та м'яких рухів.
Постільна білизна XL	4,5 кг	Висушує до трьох наборів постільної білизни за один цикл. Зводить до мінімуму перекручування та заплутування великих предметів, завдяки чому постільна білизна просушується однорідно, без вологих плям.
 Куртки	2,0 кг	Зберігає функціональність виробів із технічного текстилю та відновлює водовідштовхувальну здатність водонепроникних курток та курток зі змінною підкладкою (які можна сушити в сушильній машині).
Легке прасування	2,0 кг	Скорочує кількість складок при невеликому завантаженні барабана бавовняними, синтетичними та змішаними речами, сприяючи легкому прасуванню. Має два рівні сушіння: Після режиму «Прасування» речі залишаються злегка вологими — це дозволяє полегшити прасування або вивісити їх для досушування; у режимі «Шафа» речі висушуються повністю.

Programs	Завантаження ¹⁾	Властивості / фабричний знак 
Пухові ковдри	3,0 кг	Забезпечує належне сушіння внутрішніх компонентів таких предметів, як-от одно- або двоспальні ковдри, подушки та ліжники.
Спорт	4,0 кг	Сушить звичайний спортивний одяг із синтетичних волокон, зокрема поліестеру, еластану та поліаміду.

¹⁾ Максимальна вага сухих речей.

15. ІНФОРМАЦІЙНИЙ ЛИСТОК ВИРОБУ ВІДПОВІДНО ДО ПОЛОЖЕННЯ ЕС 1369/2017

Інформаційний листок виробу	
Торгова марка	AEG
Модель	TR838P4U PNC916099377
Номінальне завантаження в кг	8,0
Вентильована або конденсаційна сушильна машина	Конденсатор
Клас енергоефективності	A++
Споживання енергії в кВт•год на рік, виходячи зі 160 циклів сушіння стандартної програми для бавовни при повному й частковому завантаженні, і споживання в режимах зі зниженою потужністю. Фактичне споживання енергії на цикл залежатиме від характеру використання приладу.	234,7
Автоматична або неавтоматична сушильна машина	Автоматично
Споживання енергії стандартної програми для бавовни при повному завантаженні в кВт•год	1,99
Споживання енергії стандартної програми для бавовни при частковому завантаженні в кВт•год	1,07
Споживання енергії в режимі «вимкнено» у Вт	0,13
Споживання енергії в режимі «залишити увімкненим» у Вт	0,13
Тривалість режиму «залишити увімкненим» у хвилинах	10

«Стандартна програма для бавовни», що використовується з повним та частковим завантаженням — це стандартна програма сушіння, якої стосується інформація на етикетці та довідковому аркуші технічних даних, ця програма придатна для сушіння бавовняних речей зі звичайним ступенем вологості та є найефективнішою програмою з точки зору енергоспоживання для бавовни.	
Зважений час виконання «стандартної програми для бавовни при повному і частковому завантаженні» у хвилинах	117
Час виконання «стандартної програми для бавовни при повному завантаженні» у хвилинах	154
Час виконання «стандартної програми для бавовни при частковому завантаженні» у хвилинах	89
Клас ефективності конденсації по шкалі від G (найнижча ефективність) до A (найвища ефективність)	B
Середня ефективність конденсації стандартної програми для бавовни при повному завантаженні у відсотках	81
Середня ефективність конденсації стандартної програми для бавовни при частковому завантаженні у відсотках	81
Зважена ефективність конденсації для «стандартної програми для бавовни при повному і частковому завантаженні»	81
Рівень звукової потужності в дБ	66
Вбудований прилад Т/Н	Ні

Інформація, наведена в таблиці вище, відповідає положенню Європейської комісії 392/2012, що впроваджує директиву 2009/125/ЕС.

16. ОХОРОНА ДОВКІЛЛЯ

Здавайте на повторну переробку матеріали, позначені відповідним символом . Викидайте упаковку у відповідні контейнери для вторинної сировини. Допоможіть захистити навколишнє середовище та здоров'я інших людей і забезпечити вторинну переробку електричних і електронних

приладів. Не викидайте прилади, позначені відповідним символом , разом з іншим домашнім сміттям. Поверніть продукт до заводу із вторинної переробки у вашій місцевості або зверніться до місцевих муніципальних органів влади.

www.aeg.com/shop



136987900-A-392022



AEG